

52.632







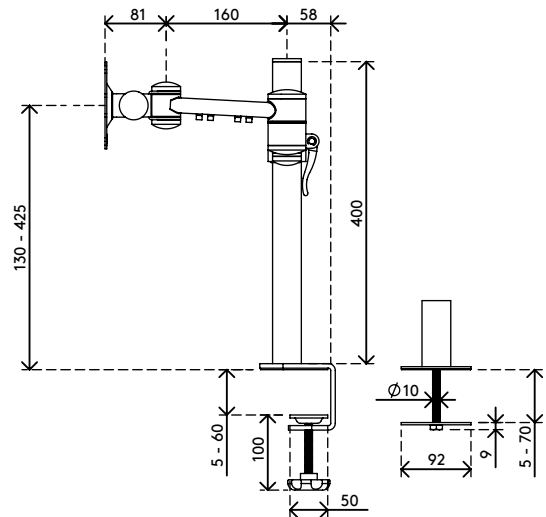
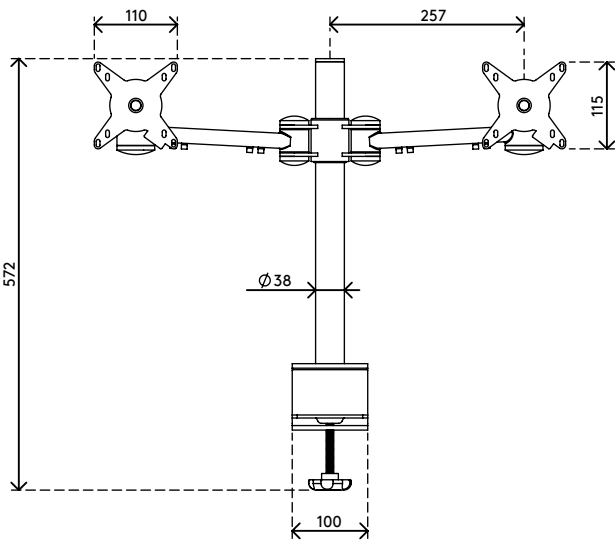
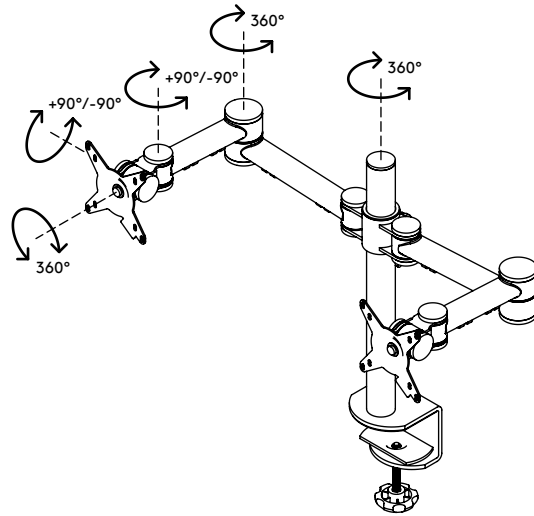
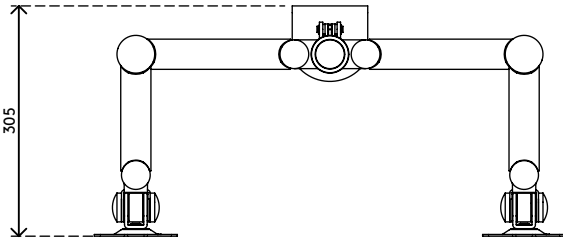
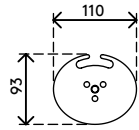

Viewmate Monitorarm - Schreibtisch 632

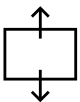
Verschaffen Sie sich einen breiten Überblick und montieren Sie zwei Monitore an diesen Monitorarm. Beide Arme sind horizontal ausgerichtet und in Höhe und Tiefe verstellbar. Eine ergonomische Konstruktion, die robust, kosteneffizient und nutzerfreundlich ist.

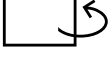
- Statischer Höheneinstellungsbereich von 295 mm
- Unabhängige Tiefenverstellung
- Versehen mit Kabelclips für saubere Führung der Kabel
- Hauptkomponenten aus Stahl
- Kompatibel mit VESA MIS-D 75 x 75/100 x 100 mm
- Monitor: neigbar +90°/-90°, schwenkbar +90°/-90°, Drehbar 360°
- Arm: schwenkbar +90°/-90°
- Tragfähigkeit max. 15 kg pro Monitor
- Geliefert mit Tischklemmenbefestigung und Durchtischbefestigung
- Geeignet für eine Schreibtischdicke von 5 bis 60 (Klemme) oder 70 mm (Durchtisch)
- Höchstmaß Monitor: Breite 874 - Höhe 810 mm
- Einfache Höhenverstellung mit Klemmhebel

viewmate ^x



- 
 295 mm (11,6")
- 
 +90°/-90°
- 
 +90°/-90°
- 
 360°
- 
 874 mm (34,4")
- 
 810 mm (31,9")
- 
 75 x 75/100 x 100
- 
 (2x) 15 kg

Viewmate Monitorarm - Schreibtisch 632

2016/11/23

52.632

 620 x 230 x 116 mm

 1 pcs

 silber

 6,3 kg

 805410526320